

Upute za uporabu i postavljanje perilice PW 5105 Vario

hr - HR

Prije postavljanja, ugradnje i prve uporabe, **obvezno** pročitate upute za uporabu i ugradnju. Time ćete zaštititi sebe i izbjeći oštećenja uređaja.

M.-Nr. 09 765 960

Vaš doprinos zaštiti okoliša

Zbrinjavanje transportne ambalaže

Ambalaža štiti perilicu od oštećenja tijekom transporta. Ambalažni materijal odabran je imajući u vidu utjecaj na okoliš i mogućnost zbrinjavanja te se zato može reciklirati.

Recikliranjem ambalažnog materijala štede se sirovine i smanjuje nakupljanje otpada.

Zbrinjavanje dotrajalih uređaja

Dotrajali električni i elektronički uređaji još uvijek sadrže brojne korisne materijale. No, oni sadrže i štetne tvari koje su bile neophodne za njihov rad i sigurnost. Te tvari u kućnom otpadu ili zbog nepropisnog zbrinjavanja mogu naškoditi zdravlju ljudi i okolišu. Stoga dotrajali uređaj nikada nemojte bacati u kućni otpad.

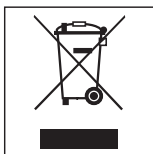

Umjesto takvog načina zbrinjavanja koristite obližnje centre za prihvat i daljnje zbrinjavanje starih električnih i elektroničkih uređaja. Možete se i informirati na prodajnom mjestu.

Pobrinite se da Vaš dotrajali uređaj do odvoza bude spremljen izvan dohvata djece.

Štednja energije

Potrošnja energije i vode

- Iskoristite maksimalno punjenje za svaki program pranja. Tada je potrošnja energije i vode najmanja u odnosu na količinu rublja.

Sredstvo za pranje

- Upotrijebite najviše onoliko sredstva za pranje koliko je navedeno na njegovoj ambalaži.
- Smanjite doziranje sredstva za pranje kod manjih količina rublja.

Savjet za naknadno strojno sušenje

Kako biste uštedjeli energiju pri sušenju, odaberite najveći mogući broj okretaja centrifuge za dotični program.

Vaš doprinos zaštiti okoliša	2
Sigurnosne napomene i upozorenja	6
Rukovanje perilicom	14
Upravljačka ploča	14
Napomene za prvu uporabu	14
Funkcija zaslona	15
Rukovanje varijantom za praonice rublja	17
Napomene i savjeti za njegu rublja	18
1. Priprema rublja	18
2. Punjenje perilice	19
3. Odabir programa	19
Simboli za održavanje	20
Kratke upute	21
Odabir programa	25
Odabir/promjena programa	25
Pohranjivanje omiljenog programa	27
Dodatne funkcije	28
Pretrpanje	28
Prekid prije štirkanja	28
Prekid nakon ispiranja	29
Intenzivno*	29
Voda plus*	29
Timer	30
Centrifugiranje	31
Maksimalan broj okretaja završne centrifuge	31
Centrifugiranje između ispiranja	31
Isključivanje završne centrifuge (Prekid nakon ispiranja)	31
Isključivanje centrifuge između ispiranja i završne centrifuge	31
Promjena tijeka programa	32
Uređaj za naplatu	32
Prekid programa	32
Prekid programa	32
Promjena programa	32
Sredstvo za pranje	33
Sredstvo za omekšavanje vode	33
Komponente - sredstvo za pranje	33
Uklanjanje boje/bojanje	33

Sadržaj

Omekšivač, sredstvo za održavanje oblika štirka ili tekuća štirka	34
Automatsko dodavanje omekšivača, sredstva za održavanje oblika ili tekuće štirke	34
Zasebno dodavanje omekšivača ili sredstva za održavanje oblika	34
Zasebno štirkanje.	34
Štirkanje s funkcijom "Prekid prije štirkanja"	34
Vanjsko doziranje	35
Senzor praznog spremnika	35
Čišćenje i održavanje	37
Čišćenje perilice	37
Čišćenje sita na dovodu vode	40
Pomoć pri smetnjama	41
Što učiniti ako	41
Program pranja se ne može pokrenuti.	41
Na pokazivaču se prikazuje poruka greške	42
Općeniti problemi s perilicom	43
Nezadovoljavajući rezultati pranja	44
Vrata se ne mogu otvoriti.	45
Nastavak programa nakon prekida napajanja	45
Isključivanje vršnog opterećenja	46
Prikaz servisnog intervala	46
Otvaranje vrata kod začepljenja odvoda i/ili prekida napajanja	47
Pustite da voda isteče....	47
... kod izvedbi s filtrom za lužinu.	47
Čišćenje sustava za odvodnju	48
... kod izvedbe s odvodnim ventilom	48
Otvaranje vrata.	49
Servis	50
Popravci	50
Optičko sučelje PC	50
Dodatni pribor.	50
Postavljanje i priključivanje	51
Prednja strana	51
Stražnja strana	52
Bočna strana	53
Gornja strana	53
Postavljanje perilice	53
Postavljanje na povišeno postolje	54

Uređaj za naplatu	54
Površina za postavljanje	55
Uklanjanje transportnog osiguranja	55
Ugradnja transportnog osiguranja	56
Izravnavanje	57
Priključak na vodu	58
Priključak na hladnu vodu	58
Priključak na toplu vodu	59
Priključak industrijske vode	59
Priključak za vruću vodu	59
Odvod vode	60
Odvodni ventil	60
Odvodna pumpa	60
Električni priključak	61
Tehnički podatci	62

Sigurnosne napomene i upozorenja

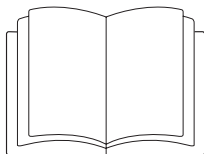

► **Obavezno** pročitajte ove upute za uporabu.

Ova perilica odgovara propisanim sigurnosnim odredbama. Međutim, nepropisna uporaba može dovesti do ozljeda osoba ili oštećenja stvari.

Prije prve uporabe perilice pročitajte upute za uporabu. U njima se nalaze važne napomene o sigurnosti, uporabi i održavanju perilice. Na taj način štitite sebe i izbjegavate oštećenja na perilici.

Kod upućivanja drugih osoba u rad s perilicom, treba im na raspolaganje staviti ove važne sigurnosne napomene i/ili ih uputiti u njih.

Sačuvajte ove upute za uporabu i prosljedite ih eventualnom budućem vlasniku.

Namjenska uporaba

► Perilica služi isključivo za pranje rublja za koje njegov proizvođač na etiketi za održavanje navodi da je prikladno za strojno pranje. Drugi načini uporabe nisu dozvoljeni i mogu biti opasni. Proizvođač ne preuzima odgovornost za štete nastale uporabom koja nije u skladu s namjenom uređaja ili nepravilnim rukovanjem.

► Perilica se mora koristiti u skladu s uputama za uporabu, redovito održavati i provjeravati obzirom na ispravnost rada.

► Perilica nije namijenjena korištenju na otvorenom.

Sigurnosne napomene i upozorenja

- ▶ Osobe koje zbog svog fizičkog, osjetilnog ili duševnog stanja, ili nedostatka iskustva ili zbog neznanja nisu u stanju sigurno rukovati ovom perilicom, istu ne smiju upotrebljavati bez nadzora ili uputa odgovorne osobe.
- ▶ Djeca mlađa od osam godina ne smiju biti u blizini perilice, osim kad su pod stalnim nadzorom.
- ▶ Djeca starija od osam godina perilicu smiju koristiti bez nadzora samo ukoliko im je rukovanje objašnjeno tako da njome mogu sigurno upravljati. Djeca moraju biti sposobna prepoznati opasnosti pogrešnog rukovanja uređajem.
- ▶ Djeca ne smiju čistiti ni održavati perilicu bez nadzora.
- ▶ Nadgledajte djecu koja se zadržavaju u blizini perilice. Nemojte djeci dopustiti da se igraju perilicom.
- ▶ Ako se perilica koristi na javno dostupnom prostoru, vlasnik prikladnim mjerama mora osigurati da se korisnici ne nalaze u opasnosti zbog mogućih preostalih rizika.
- ▶ Vlasnik mora odgovarajućim ispitivanjima osigurati dezinfekcijski standard, termički i kemo-termički postupak (s popisa, u skladu s čl. 18 Zakona o zaštiti od infekcija) u svakodnevnom radu. Programi za dezinfekciju ne smiju se prekidati, jer bi to utjecalo na rezultat dezinfekcije.

Sigurnosne napomene i upozorenja

Tehnička sigurnost

▶ Pregledajte perilicu prije postavljanja i uključivanja kako biste uočili eventualna vidljiva oštećenja.

Oštećenu perilicu nemojte postavljati niti uključivati.

▶ Električna sigurnost ove perilice može se zajamčiti samo ako je priključena na propisno instaliranu instalaciju sa zaštitnim vodičem. Vrlo je važno da se ovaj temeljni sigurnosni uvjet provjeri i, u slučaju sumnje, instalacija prepusti na provjeru stručnoj osobi. Proizvođač ne može preuzeti odgovornost za štete nastale zbog nepostojanja ili neispravnosti zaštitnog vodiča.

▶ Nestručni popravci mogu uzrokovati nepredvidive opasnosti za korisnika za koje proizvođač ne može preuzeti odgovornost. Popravke smiju izvoditi samo ovlašteni Miele servisi, jer u suprotnom za nastale štete ne vrijedi jamstvo.

▶ Nemojte vršiti preinake na perilici bez izričite suglasnosti tvrtke Miele.

▶ U slučaju problema ili tijekom čišćenja i održavanja perilice, perilica je odspojena od napajanja samo u sljedećim slučajevima:

- ako je utikač perilice izvučen iz utičnice ili
- ako je isključen automatski osigurač u električnoj instalaciji zgrade ili
- ako je potpuno odvrnut rastalni osigurač u električnoj instalaciji zgrade.

Sigurnosne napomene i upozorenja

- ▶ Perilica se smije priključiti na vodu samo uz primjenu novog seta crijeva. Stari setovi crijeva ne smiju se ponovo upotrijebiti. Kontrolirajte setove crijeva u redovitim razmacima. Tako ćete ih moći pravovremeno zamijeniti i izbjeći štete od vode.
- ▶ Neispravni dijelovi moraju se zamijeniti isključivo originalnim Miele rezervnim dijelovima. Samo uporabom tih dijelova tvrtka Miele može jamčiti potpuno ispunjavanje sigurnosnih zahtjeva.
- ▶ Vrata perilice **ne** otvarajte na silu. Kako bi se osigurala sigurnosna funkcija brave na vratima, ručka ima zaštitu od otvaranja.
- ▶ Ova se perilica rublja ne smije koristiti na pokretnim mjestima (npr. na brodovima).

Sigurnosne napomene i upozorenja

Propisna uporaba

▶ Nemojte postavljati perilicu u prostoriju gdje postoji opasnost od smrzavanja. Zamrznuta crijeva mogu popucati ili eksplodirati, a i pouzdanost elektronike na temperaturama ispod ledišta se smanjuje.

▶ Prije prve uporabe uklonite transportno osiguranje na stražnjoj strani perilice (pogledajte poglavlje "Postavljanje i priključivanje", odlomak "Uklanjanje transportnog osiguranja"). Ako se transportno osiguranje ne ukloni, kod centrifugiranja može doći do oštećenja perilice i obližnjeg namještaja ili uređaja.

▶ Zatvorite slavinu za vodu u slučaju duže odsutnosti (npr. tijekom godišnjeg odmora), posebno ako se u blizini perilice ne nalazi podni odvod.

▶ Opasnost od prelijevanja!

Prije stavljanja odvodnog crijeva na umivaonik provjerite otječe li voda dovoljno brzo.

Osigurajte odvodno crijevo od pada. Reaktivna sila vode koja istječe može neučvršćeno crijevo izbaciti iz umivaonika.

▶ Pripazite da se s rubljem ne peru strana tijela (npr. čavli, igle, kovanice, spajalice za papir). Posebno treba paziti da se iz krpa za brisanje prije pranja uklone metalne strugotine. Strana tijela mogu oštetiti dijelove perilice (npr. kadu za lužinu i bubanj). Oštećeni dijelovi perilice mogu također oštetiti rublje.

▶ Kod pravilnog doziranja sredstva za pranje nije potrebno čistiti perilicu od kamenca. Ako se unatoč tome u perilici nakupi toliko kamenca da je potrebno čišćenje, upotrijebite posebno sredstvo za uklanjanje kamenca sa zaštitom od korozije. Takvo sredstvo možete nabaviti u specijaliziranim prodavaonicama ili u Miele servisu. Strogo se pridržavajte uputa za uporabu sredstva za uklanjanje kamenca.

Sigurnosne napomene i upozorenja

- ▶ Rublje koje je obrađivano sredstvima koja sadrže otapala prije strojnog pranja treba dobro isprati čistom vodom.
- ▶ U perilici nikada nemojte upotrebljavati sredstva za pranje koja sadrže otapala (npr. benzin za čišćenje). Ona mogu oštetiti dijelove perilice i uzrokovati stvaranje otrovnih para. Opasnost od zapaljenja i eksplozije!
- ▶ U blizini perilice nemojte skladištiti ili upotrebljavati benzin, petrolej i slične zapaljive tvari. Opasnost od požara i eksplozije!
- ▶ Boje za tekstil moraju biti prikladne za uporabu u perilicama. Strogo se pridržavajte uputa za njihovu uporabu koje navodi proizvođač.
- ▶ Sredstva za uklanjanje boje mogu zbog sadržaja sumpora uzrokovati koroziju. Sredstva za uklanjanje boje ne smiju se upotrebljavati u perilicama.
- ▶ Izbjegavajte kontakt površina od plemenitog čelika (prednja stranica, poklopac, obloga) s tekućim sredstvima za pranje i dezinfekciju koja sadrže klor ili natrijev hipoklorit. Djelovanje tih sredstava može uzrokovati koroziju plemenitog čelika.
Agresivne pare lužine za izbjeljivanje koja sadrži klor također mogu uzrokovati koroziju. Zato nemojte držati otvorene spremnike takvih sredstava u neposrednoj blizini uređaja.
- ▶ Perilica se ne smije prati visokotlačnim peraćem niti vodenim mlazom.
- ▶ Kod uporabe i kombiniranja pomoćnih sredstava za pranje i specijalnih proizvoda obavezno poštujujte upute za uporabu koje navodi proizvođač. Takvo sredstvo primijenite samo za slučajeve koje je predvidio proizvođač kako biste izbjegli oštećenja materijala i burne kemijske reakcije.

Sigurnosne napomene i upozorenja

Klor i oštećenje dijelova

Napomene za primjenu izbjeljivača na bazi klora i perkloretilena

▶ S povećanom uporabom klora raste vjerojatnost oštećenja dijelova uređaja.

Uporaba sredstava koja sadrže klor, primjerice natrijevog hipoklorita i praškastih izbjeljivača na bazi klora može, ovisno o koncentraciji klora, vremenu djelovanja i temperaturi uništiti zaštitni sloj od plemenitog čelika i uzrokovati koroziju dijelova uređaja. Zbog toga ne treba upotrebljavati takva sredstva te ih treba zamijeniti izbjeljivačima na bazi kisika.

Ako se kod specijalnih zaprljanja ipak koriste izbjeljivači koji sadrže klor, mora se uvijek provesti korak za čišćenje od klora. U suprotnom se dijelovi perilice i rublje mogu trajno i nepopravljivo uništiti.

Čišćenje od klora

Čišćenje od klora mora se provesti neposredno nakon korištenja izbjeljivača na bazi klora. Najbolje je upotrijebiti hidrogen peroksid ili sredstvo za pranje, odnosno izbjeljivanje na bazi kisika, i to bez ispuštanja vode tijekom procesa.

Kod uporabe tiosulfata, pogotovo ako je voda tvrda, može nastati kalcijev sulfat (gips) koji može uzrokovati stvrdnjavanja na rublju ili se taložiti u perilici. Obrada s hidrogen peroksidom podupire proces neutralizacije klora pa treba dati prednost ovom postupku.

Precizno doziranje pomoćnih sredstava i temperature obrade moraju se podesiti i ispitati na licu mjesta prema preporukama o doziranju koje navodi proizvođač sredstava za pranje i pomoćnih sredstava. Mora se provjeriti nalaze li se u rublju ostaci aktivnog klora.

Pribor

▶ Pribor se smije nadograđivati ili ugrađivati samo ako ga je izričito odobrila tvrtka Miele.

Sigurnosne napomene i upozorenja

Ako se nadograde ili ugrade drugi dijelovi, gube se prava koja proizlaze iz garancije, jamstva i/ili odgovornosti za proizvod.

Zbrinjavanje dotrajalih uređaja

▶ Ako perilicu želite otpisati, prije toga uništite bravicu na vratima. Time sprečavate da se djeca zatvore u perilicu i time izlože životnoj opasnosti.

Tvrtka Miele ne može preuzeti odgovornost za štete uzrokovane nepoštivanjem sigurnosnih napomena i upozorenja.

Rukovanje perilicom

Upravljačka ploča

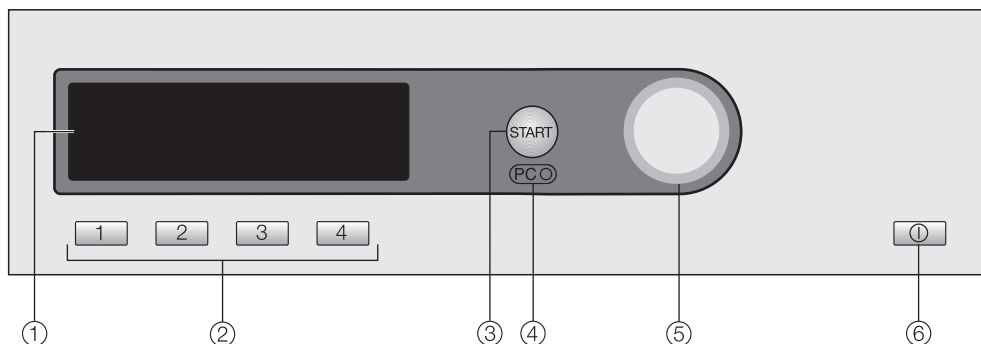

① Zaslom

Podrobnija objašnjenja nalaze se na sljedećim stranicama.

② Tipke za direktni odabir

Za direktni odabir programa pranja. Pod ovim tipkama mogu se pohraniti omiljeni programi pranja.

③ Tipka *Start*

④ Optičko sučelje PC

Služi servisu kao ispitna i prijenosna točka.

⑤ Multifunkcionalni regulator

Njime se točke izbornika odabiru (= okretanje) i potvrđuju (= pritiskanje).

⑥ *Tipka za uključivanje i isključivanje* ①

Napomene za prvu uporabu

Prije prve uporabe pravilno postavite i priključite uređaj. Pridržavajte se uputa iz poglavlja "Postavljanje i priključivanje".

Provedite postupak prvog puštanja u pogon, kako je opisano u uputama "Prva uporaba, pregled programa, postavke".

Funkcija zaslona

Ulazni izbornik

1	Šareno rublje	60°C	Odabir programa...
2	Jedn. održav.	40°C	Postavke ▸...
3	Osjetljivo rublje	40°C	
4	Vuna 	30°C	10:00

Na pokazivaču se pojavljuje ulazni izbornik (s četiri promjenjiva omiljena programa) i označen je *Odabir programa*.

Multifunkcionalni regulator

Okretanje multifunkcionalnog regulatora mijenja položaj oznake na pokazivaču.

Pritiskanje multifunkcionalnog regulatora potvrđuje označenu stavku izbornika.

Tipke za direktni odabir





Četiri programa (omiljeni programi) koji se pojavljuju lijevo na pokazivaču možete odabrati pritiskanjem tipki za direktni odabir.

Omiljene programe možete odrediti prema individualnim potrebama (dodatne informacije nalaze se u poglavlju "Odabir programa", odlomak "Pohranjivanje omiljenog programa").

U ostalim izbornicima tipke za direktni odabir imaju druge funkcije. U tim slučajevima se iznad odgovarajuće tipke za direktni odabir nalazi strelica ▼ s oznakom funkcije tipke.

Mogućnosti odabira programa

Postoje dvije mogućnosti za odabir programa:

- **Mogućnost 1:** Na pokazivaču odaberite izbornik *Odabir programa* i potvrdite pritiskom na multifunkcionalni regulator.
- **Mogućnost 2:** Pritisnite jednu od tipki za direktni odabir    ili  i izravno otvorite osnovni izbornik jednog od četiri nabrojena programa pranja.

Rukovanje perilicom

Izbornik Odabir programa

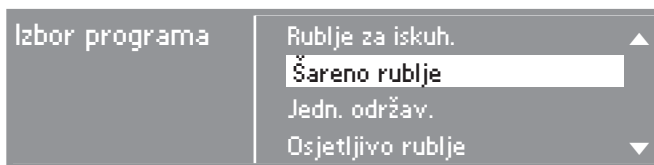

Pomoću multifunkcionalnog regulatora možete odabrati sve postojeće programe. Oznaka se kreće prema gore ili dolje, ovisno o smjeru okretanja.

Strelice ▼▲ desno na pokazivaču pokazuju da slijede ostale mogućnosti odabira.

Pritiskom na multifunkcionalni regulator otvara se osnovni izbornik odabranog programa pranja.

Osnovni izbornik programa pranja



Okretanjem multifunkcionalnog regulatora možete odabrati različite programske komponente, programe, temperaturu i broj okretaja.

Odabrana komponenta je označena. Pritiskom na multifunkcionalni regulator komponenta se odabire i otvara se odgovarajući podizbornik.

Podizbornici *Dodatne funkcije* i *Timer* mogu se otvoriti pritiskom na tipku za direktni odabir koja se nalazi ispod njih.

Povratak u ulazni izbornik slijedi pritiskom na tipku za direktni odabir [4] ispod tipke *Natrag*.

Alternativno možete označiti i potvrditi sve komponente samo pomoću multifunkcionalnog regulatora.

Izbornik Postavke

U izborniku *Postavke* možete prilagoditi elektroniku perilice različitim zahtjevima. Dodatne informacije nalaze se u istoimenom poglavlju u uputama "Prva uporaba, pregled programa, postavke".

Rukovanje varijantom za praonice rublja

Ovisno o stanju programa (postavka *Upravljanje*) ulazni izbornik može pokazivati različite prikaze.

Rukovanje slijedi preko tipki za direktni odabir [1], [2], [3], [4] ili multifunkcionalnog regulatora.

Jednostavno: Praonica rublja - tipke za skraćeno biranje

1	Šareno rublje	60°C
2	Jedn. održav.	40°C
3	Osjetljivo rublje	40°C
4	Vuna	30°C

Mogu se odabrati ukupno 4 programa koji se mogu odrediti u izborniku *Postavke/Razina korisnika*.

Praonica rublja - tipke za skraćeno biranje + logotip



Može se odabrati 12 programa koji se mogu odrediti u izborniku *Postavke/Razina korisnika*.

Napomene i savjeti za njegu rublja

1. Priprema rublja

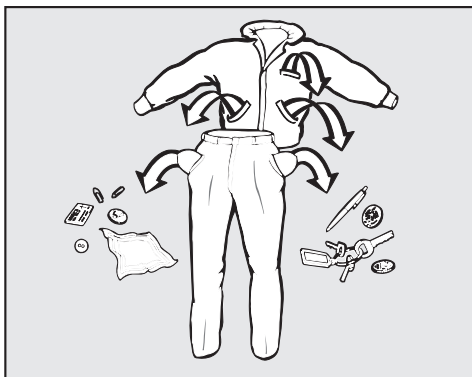

- Ispraznite džepove.

⚠ Strani predmeti (npr. čavli, kovanice, spjalice za papir) mogu oštetiti rublje i dijelove perilice.

Prethodna obrada mrlja

- Prije pranja uklonite eventualne mrlje s rublja, po mogućnosti dok su još svježije. Upijte mrlju krpom koja ne ispušta boju. Nemojte trljati!

Mrlje (krv, jaja, kava, čaj i sl.) se često mogu ukloniti pomoću malih trikova koje ćete naći u Miele leksikonu pranja, na internet stranici www.miele.hr.

⚠ U perilici nikada nemojte upotrebljavati kemijska sredstva za pranje (koja sadrže otapala)!

Razvrstavanje rublja

- Razvrstajte rublje prema boji i simbolima na etiketi za održavanje (na ovratniku ili bočnom šavu).

Tamno rublje obično pušta boju kod prvog pranja. Perite odvojeno svijetlo i tamno rublje kako ne bi došlo do promjene boje.

Opći savjeti

- Kod zavjesa: uklonite kotačiće i olovnu traku ili ih povežite u vrećicu.
- Kod grudnjaka: ušijte oslobođenu žicu ili je izvadite.
- Kod pletiva, traperica, hlača i pletene robe (npr. majice kratkih i dugih rukava): unutarnju stranu okrenite prema van ako to proizvođač preporuča.
- Prije pranja zatvorite patentne zatvarače, kukice i omčice.
- Navlake popluna i jastučnice zatvorite kako u njih ne bi dospjeli sitni dijelovi.
- Ostale savjete možete pronaći u uputama "Pregled programa" i "Prva uporaba, pregled programa, postavke".

Nemojte prati rublje koje je

označeno da se **ne smije prati** (simbol za održavanje .

Može se prati rublje koje je prikladno za mokro čišćenje (simbol za održavanje .

2. Punjenje perilice

- Uključite perilicu pritiskom na tipku za uključivanje i isključivanje .
- Vrata se otvaraju povlačenjem ručke.

Vrata nikada ne otvarajte na silu. Ručka ima zaštitu od otvaranja. Takva ručka sprječava nastanak oštećenja na bravi (poglavlje "Pomoć pri smetnjama" odlomak "Vrata se ne mogu otvoriti").

- Rublje stavite u bubanj razdvojeno i rastresito. Komadi rublja različite veličine poboljšavaju učinak pranja i bolje se raspoređuju tijekom centrifugiranja.

Kod maksimalnog punjenja je potrošnja energije i vode najmanja u usporedbi s količinom rublja. Prevelika količina rublja smanjuje učinak pranja i povećava gužvanje.

- Zatvorite vrata. Vrata prvo pritisnite te potom zatvorite pomoću ručke. Nemojte zalupiti vratima perilice.

 Pripazite da ne priklješтите neki komad rublja između vrata i bubnja.

3. Odabir programa

- Odaberite program pranja koji je najprikladniji za vrstu rublja koje se pere.

Pregled programa možete pronaći u uputama "Prva uporaba, pregled programa, postavke".

Napomene i savjeti za njegu rublja

Simboli za održavanje

Pranje	
Stupnjevi u kadi označavaju maksimalnu temperaturu na kojoj se artikl smije prati.	
	normalna mehanička obrada
	nježna mehanička obrada
	posebno nježna mehanička obrada
	ručno pranje
	ne smije se prati

Primjeri odabira programa

Program	Simbol za održavanje
Rublje za iskuh./Šareno rublje	
Jedn. održav.	
Osjetljivo rublje	
Vuna	
Mini	

Sušenje	
Točke označavaju temperaturu	
	Normalna temperatura
	Smanjena temperatura
	Ne smije se sušiti u sušilici

Glačenje i strojno glačenje	
Točke označavaju raspon temperature	
	oko 200°C
	oko 150°C
	oko 110°C
	Ne glačati/strojno glačati

Profesionalno čišćenje	
	Čišćenje kemijskim otapalima.
	Slova označavaju sredstva za čišćenje.
	Mokro čišćenje
	Ne smije se kemijski čistiti

Izbjeljivanje	
	Dozvoljeno je svako oksidacijsko sredstvo za izbjeljivanje
	Dozvoljena su samo sredstva za izbjeljivanje s kisikom
	Ne izbjeljivati

 Svakako pročitajte poglavlje "Napomene i savjeti za njegu rublja".

1 Priprema rublja

2 Punjenje perilice

- Uključite perilicu.

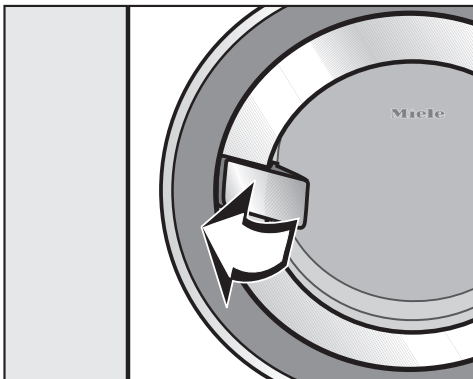

- Vrata otvorite pomoću ručke.

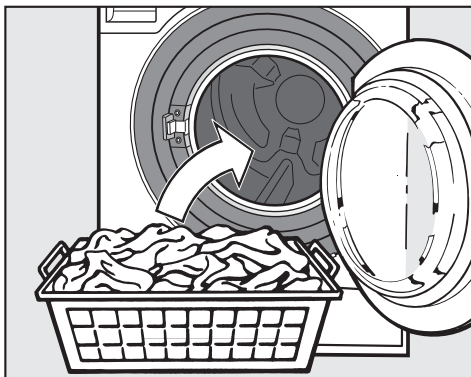

- Rublje stavite u bubanj razdvojeno i rastresito.

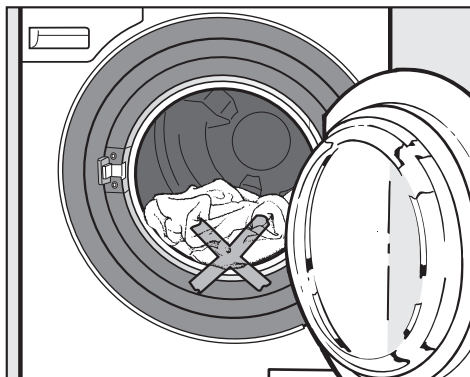

 Pripazite da ne priklješтите neki komad rublja između vrata i bubnja.

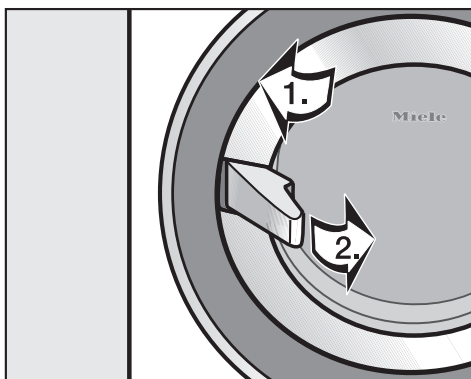

- Zatvorite vrata.

1. Pritisnite vrata.

2. Zatvorite ručku.

Kratke upute

3 Odabir programa

Opis programa

- možete pronaći u uputama "Prva uporaba, pregled programa, postavke".

Postoje dvije mogućnosti odabira programa:

- Pomoću tipki za direktni odabir možete odabrati omiljeni program.

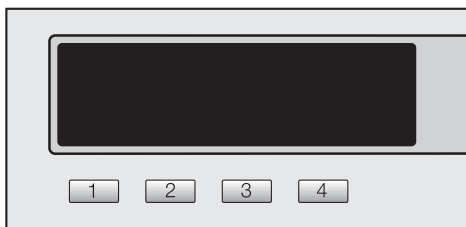

- Odaberite program pranja preko izbornika *Odabir programa*.

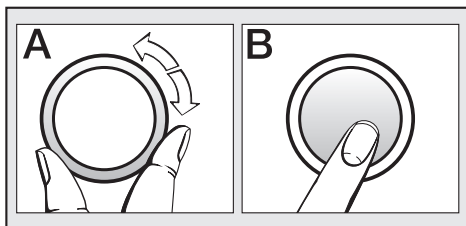

- Po želji možete odabrati dodatnu funkciju i/ili *Timer* (odgoda početka) preko odgovarajućih podizbornika.

Uređaj za naplatu

Ako postoji sustav za samonaplatu, obratite pažnju na zahtjev za plaćanje prikazan na pokazivaču.

Ako se nakon pokretanja programa prekine program, uplaćena vrijednost može se izgubiti (ovisno o postavkama)!

4 Dodavanje sredstva za pranje

Pri doziranju uzmite u obzir stupanj zaprljanja rublja i tvrdoću vode.

Premalo sredstva za pranje uzrokuje,

- nedovoljno oprano rublje koje s vremenom postaje sivo i tvrdo.
- nastanak masnih nakupina na rublju.
- taloženje kamenca na grijaču.

Previše sredstva za pranje uzrokuje,

- prekomjerno stvaranje pjene, čime se smanjuje mehaničko djelovanje i učinka pranja, ispiranja i centrifugiranja.
- veće zagađivanje okoliša.

Ostale informacije o sredstvima za pranje i njihovom doziranju potražite u poglavlju "Sredstva za pranje".

Perilica je opremljena za priključivanje vanjskih sustava za doziranje tekućih sredstava za pranje i dodatnih sredstava (pogledajte poglavlje "Sredstvo za pranje", odlomak "Vanjsko doziranje").

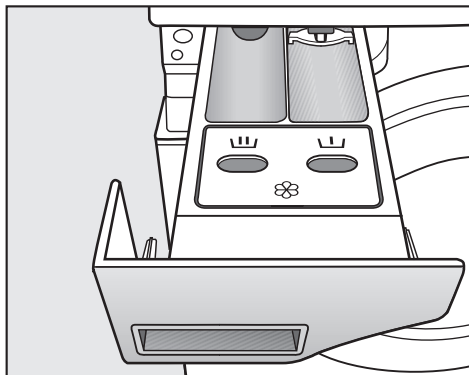

- Izvucite ladicu za doziranje i stavite sredstvo za pranje u pretince.

☰ = sredstvo za pretpranje

☷ = sredstvo za glavno pranje

⊗ = omekšivač, sredstvo za održavanje oblika, tekuća štirka ili sredstvo za impregnaciju

- Zatvorite ladicu za doziranje.

Ladica za doziranje ne smije se otvarati tijekom pranja. Perilica smije raditi samo sa zatvorenom ladicom za doziranje.

Kod programa za dezinfekciju ne koristi se komora ⊗. Ne stavljajte nikakvo sredstvo u komoru ⊗.

Kratke upute

5 Pokretanje programa

Čim se može pokrenuti program, svijetli tipka *Start*.



- Pritisnite tipku *Start*.

Svijetli tipka *Start*.

Na pokazivaču se pojavljuje pretpostavljeno trajanje programa koje se odbrojava unatrag u minutama. Tijekom prvih 10 minuta perilica utvrđuje kolika je upijajuća sposobnost rublja. Zbog toga kasnije može doći do skraćivanja trajanja programa.

Dodatno se na pokazivaču prikazuje tijekom programa. Perilica Vas obavještava koja je faza programa trenutno u tijeku.

Ako tijekom pranja pritisnete jednu od sljedećih tipki za direktni odabir

- tipkom  *Dodatne funkcije* nakon početka programa možete odabrati ili isključiti prikazane dodatne funkcije.
- tipkom  *Timer* možete saznati aktualno vrijeme i predviđeni završetak programa.
- tipkom  *Poništavanje* možete poništiti aktualni program. Lužina se odmah ispumpava.

6 Vađenje rublja iz perilice

Na zaslonu se prikazuje *Kraj*.

- Otvorite vrata.
- Izvadite rublje.

Nemojte zaboraviti neki komad rublja u bubnju! Mogao bi se skupiti kod sljedećeg pranja ili obojiti neko drugo rublje.

- Zatvorite vrata perilice. U suprotnom postoji opasnost da u bubanj slučajno dospiju strani predmeti. Oni se mogu slučajno oprati s rubljem i oštetiti ga.
- Isključite perilicu pritiskom na tipku za *uključivanje/isključivanje*.



Odabir/promjena programa

Ulazni izbornik

1	Šareno rublje	60°C	Odabir programa...
2	Jedn. održav.	40°C	Postavke ▸...
3	Osjetljivo rublje	40°C	
4	Vuna 	30°C	15:00

- Pritisnite tipku za direktni odabir .

Osnovni izbornik

Šareno rublje	60°C	1100 okr/min
Trajanje: 0:53 h		
Dodat. f. ▾	Timer  ▾	Natrag  ▾

- Okretanjem multifunkcionalnog regulatora odaberite komponentu koju treba promijeniti: program, temperaturu ili broj okretaja centrifuge i potvrdite odabir pritiskanjem multifunkcionalnog regulatora.

Ovisno o odabiru na pokazivaču se pojavljuju sljedeći prikazi:

– Odabir programa

Izbor programa	Natrag 
	Rublje za iskuh. <input type="text"/>
	Šareno rublje
	Jedn. održav. ▾

- Odaberite željeni program pomoću multifunkcionalnog regulatora i potvrdite odabir. Ponovno se prikazuje osnovni izbornik.

Odabir programa

Napomena: ako u podizbornicima u roku od oko 15 sekundi ne odaberete nijednu opciju, prikaz izbornika će se vratiti na osnovni izbornik.

– Odabir temperature

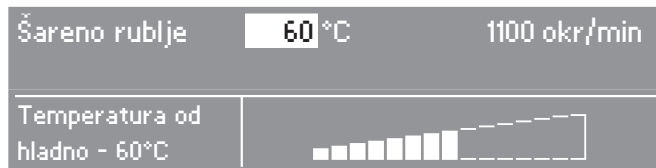

- Odaberite željenu temperaturu pomoću multifunkcionalnog regulatora i potvrdite odabir. Ponovno se prikazuje osnovni izbornik.

– Odabir broja okretaja centrifuge



- Odaberite željeni broj okretaja centrifuge pomoću multifunkcionalnog regulatora i potvrdite odabir. Ponovno se prikazuje osnovni izbornik.

Odabir dodatnih funkcija

- Pritisnite tipku za direktan odabir 1. Otvara se podizbornik *Dodatne funkcije*.

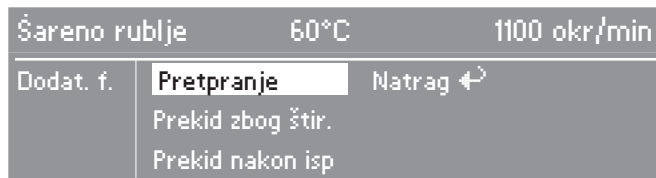

- Odaberite željenu dodatnu funkciju pomoću multifunkcionalnog regulatora i potvrdite odabir. Ponovno se prikazuje osnovni izbornik. Ako želite odabrati još jednu dodatnu funkciju, ponovite postupak. Dodatne informacije o dodatnim funkcijama možete pronaći u poglavlju "Dodatne funkcije".

Pohranjivanje omiljenog programa

Perilica nudi mogućnost pohranjivanja četiri programa koja se najviše koriste na tipke za direktni odabir. Za to mora biti uključena opcija *Pohrana* preko izbornika *Postavke/Razina korisnika*.

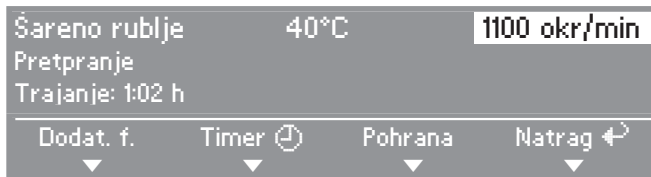

- Pritisnite tipku za direktni odabir [3].

Odabir tipke za direktni odabir



- Odaberite željeni broj pomoću multifunkcionalnog regulatora i potvrdite odabir. Omiljeni program je sada pohranjen s vašim postavkama i pojavljuje se u ulaznom izborniku.

Za podešavanje ostalih favorita ponovite postupak. Ostale omiljene programe pohranite na preostale tipke za direktni odabir.

Dodatne funkcije

Osnovne programe pranja možete nadopuniti pomoću *dodatnih funkcija*.

Otvorite podizbornik "Dodatne funkcije"

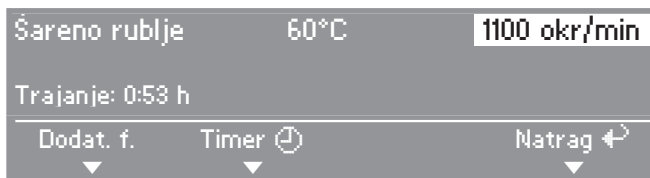

- Pritisnite tipku za direktni odabir [1]. Otvara se podizbornik *Dodatne funkcije*.

Odabir dodatnih funkcija

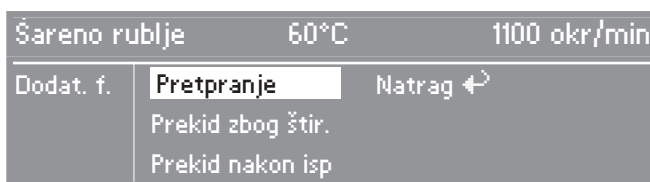

- Odaberite željenu dodatnu funkciju pomoću multifunkcionalnog regulatora i potvrdite odabir.
 - Ako želite odabrati još neku dodatnu funkciju, ponovite postupak.
 - Već odabrana dodatna funkcija označena je kvačicom.

Pretpranje

Za rublje s jakim zaprljanjima, npr. prašina, pijesak.

Prekid prije štirkanja

Voda se ispumpava prije posljednjeg ispiranja, program se zaustavlja.

Program se može nastaviti nakon dodavanja sredstva za štirkanje direktno u bubanj perilice (dodatne informacije u poglavlju "Sredstvo za pranje", odlomak "Štirka s opcijom Prekid prije štirkanja").

Prekid nakon ispiranja

Rublje se nakon posljednjeg ispiranja ne centrifugira, nego ostaje u vodi. Time se smanjuje gužvanje ako se rublje neće odmah izvaditi iz bubnja nakon završetka programa.

Intenzivno*

Za rublje s jakim zaprljanjima i vidljivim mrljama.

Produžuje se vrijeme glavnog pranja i ispiranja.

Voda plus*

Uređaj je tvornički podešen tako da se odabirom dodatne funkcije *Voda plus* kod pranja i ispiranja povećava razina vode.

Ali možete odabrati i druge postavke za dodatnu funkciju *Voda plus*. Možete ih pronaći u poglavlju "*Postavke/Razina korisnika*" u uputama "Prva uporaba, pregled programa, postavke".

*Funkcije *Intenzivno* i *Voda plus* mogu se uključiti u izborniku *Postavke/Razina korisnika* na način opisan u uputama "Prva uporaba, pregled programa, postavke".

Dodatne funkcije koje se mogu odabrati prikazane su u podizborniku "Dodatne funkcije". Ako neka dodatna funkcija nije prikazana, znači da nije dopuštena u odabranom programu.

Timer

Pomoću timera se može odabrati vrijeme završetka programa. Početak programa može se odgoditi od 30 minuta do najviše 24 sata.

Otvaranje podizbornika "Timer"

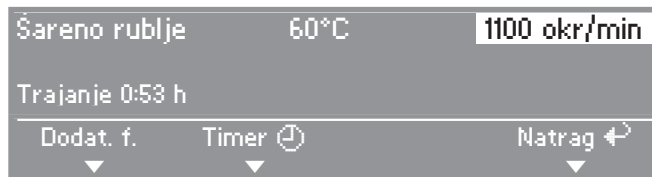

- Pritisnite tipku za direktni odabir [2]. Otvara se podizbornik *Timer*.

Odabir vremena odgode

Završetak programa se može odabrati u koracima od 30 minuta.



- Odaberite željeno vrijeme završetka programa pomoću multifunkcionalnog regulatora i potvrdite odabir. Vrijeme završetka programa se pomiče na sljedeći mogući puni sat ili pola sata. Početak programa se paralelno sa željenim završetkom pomiče unatrag.

Pokretanje timera

- Pritisnite tipku *Start*.

Prikazuje se tekuće vrijeme odgode početka i odbrojava unatrag u minutama.

Prekidanje timera

- Postupak se može prekinuti preko tipke za direktni odabir [4].

Tek nakon pokretanja programa može se utvrditi stvarna napunjenost bubnja. Zbog toga se završetak programa može pomaknuti.

Maksimalan broj okretaja završne centrifuge

Maksimalni broj okretaja centrifuge ovisi o pojedinom programu.

Broj okretaja završne centrifuge možete smanjiti. Nije moguće odabrati veći broj okretaja završne centrifuge od broja dopuštenog za taj program.

Centrifugiranje između ispiranja

Rublje se centrifugira nakon glavnog pranja i između ispiranja. Smanjivanjem broja okretaja završne centrifuge smanjuje se i broj okretaja centrifuge između ispiranja.

Isključivanje završne centrifuge (Prekid nakon ispiranja)

■ U podizborniku *Dodatne funkcije* odaberite funkciju *Prekid nakon ispiranja*. Rublje ostaje u vodi nakon zadnjeg ispiranja. Time se smanjuje gužvanje ako se rublje neće odmah izvaditi iz bubnja nakon završetka programa.

– Pokretanje završnog centrifugiranja:

Na zaslonu je označen broj okretaja centrifuge.

– Tipkom Start pokrenite završno centrifugiranje.

– Broj okretaja možete promijeniti.

■ Pritisnite multifunkcionalni regulator i promijenite broj okretaja.

■ Potvrdite broj okretaja. Završno centrifugiranje se trenutno pokreće.

– Završetak programa:

■ Pritisnite tipku za direktni odabir (*prekid*). Voda se ispušava.

■ Otvorite vrata.

Isključivanje centrifuge između ispiranja i završne centrifuge

■ U podizborniku "Broj okretaja" odaberite postavku *bez centrifugiranja*. Voda se ispušava nakon zadnjeg ispiranja.

Promjena tijeka programa

Uređaj za naplatu

Ako se nakon pokretanja programa prekine program, uplaćena vrijednost može se izgubiti (ovisno o postavkama)!

Prekid programa

Program pranja možete prekinuti u svakom trenutku.

- Isključite perilicu pritiskom na tipku ①.

Za nastavak:

- Ponovno uključite perilicu pritiskom na tipku ①.
- Potvrdite poruku na pokazivaču i pritisnite tipku *Start*.

Prekid programa

Program pranja možete poništiti u svakom trenutku nakon pokretanja:

- Pritisnite tipku za direktni odabir *Poništavanje*.

Perilica ispumpava postojeću lužinu.

- Prije pokretanja novog programa otvorite vrata perilice.

Promjena programa

Možete:

- nakon početka programa sve do početka završne centrifuge promijeniti komponentu "broj okretaja završne centrifuge" i odabrati ili isključiti dodatne funkcije *Prekid prije štirkanja* i *Prekid nakon ispiranja*.
- do 5 minuta nakon pokretanja programa promijeniti komponentu "Temperatura" i odabrati ili isključiti dodatnu funkciju *Intenzivno* i *Voda plus*.

Nije moguće poništiti ili promijeniti program niti otvoriti vrata:

- ako je pokrenut program dezinfekcije.
- ako je priključeno naplaćivanje kovanicama (prekid je moguć ovisno o postavci, vidi postavku *Zaključavanje uređaja za samonaplata*).

Doziranje sredstva za pranje

Poštujte upute proizvođača sredstva za pranje.

Savjeti za uporabu i doziranje za maksimalno punjenje nalaze se na ambalaži sredstva za pranje.

Doziranje ovisi o:

- količini rublja.
- stupnju zaprljanja rublja.
- tvrdoći vode
Ako ne znate tvrdoću vode, raspitajte se kod tvrtke za vodoopskrbu.

Tvrdoća vode

Raspon tvrdoće	Ukupna tvrdoća u mmol/l	Njemačka tvrdoća °dH
Meka (I)	0 - 1,5	0 - 8,4
Srednja (II)	1,5 - 2,5	8,4 - 14
Tvrda (III)	preko 2,5	preko 14

Sredstvo za omekšavanje vode

Kod raspona tvrdoće vode II i III, možete dodati sredstvo za omekšavanje vode kako biste uštedjeli sredstvo za pranje. Pravilno doziranje je navedeno na ambalaži. Dodajte prvo sredstvo za pranje, a zatim sredstvo za omekšavanje vode.

Sredstvo za pranje možete dozirati kao kod raspona tvrdoće I.

Komponente - sredstvo za pranje

Kad perete rublje sredstvom za pranje od više komponenti, stavljajte sredstva u pretinac  jedno za drugim uvijek sljedećim redoslijedom:

1. Sredstvo za pranje
2. Sredstvo za omekšavanje vode
3. Sol za mrlje

Na taj način će se sredstva bolje ispirati.

Uklanjanje boje/bojanje

- U perilici nemojte upotrebljavati sredstva za uklanjanje boje.

Prilikom bojanja u perilici strogo se pridržavajte uputa proizvođača sredstva za bojenje.

Sredstvo za pranje

Omekšivač, sredstvo za održavanje oblika štirka ili tekuća štirka

- Dozirajte prema uputama proizvođača.

Automatsko dodavanje omekšivača, sredstva za održavanje oblika ili tekuće štirke

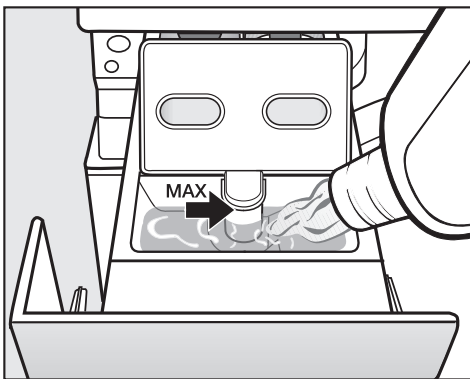

- Napunite omekšivač, sredstvo za održavanje oblika ili tekuću štirku u pretinac . **Pripazite na maksimalnu razinu punjenja.**

Perilica će uzeti omekšivač, sredstvo za održavanje oblika ili tekuću štirku tijekom zadnjeg ispiranja. Nakon završetka pranja u pretincu  ostaje mala količina vode.

Nakon višekratnog automatskog dodavanja štirke očistite pretinac za doziranje, posebno usisnu cjevčicu.

Zasebno dodavanje omekšivača ili sredstva za održavanje oblika

- Napunite omekšivač ili sredstvo za održavanje oblika u pretinac .
- Odaberite program *Dodatno ispiranje*.
- Pritisnite tipku *Start*.

Zasebno štirkanje

- Dozirajte i pripremite štirku prema uputi na ambalaži.
- Dodajte štirku u pretinac .
- Odaberite program *Štirkanje*.
- Pritisnite tipku *Start*.

Štirkanje s funkcijom "Prekid prije štirkanja"

- Dozirajte i pripremite štirku prema uputi na ambalaži.
- Prije pokretanja programa odaberite dodatnu funkciju *Prekid prije štirkanja*. Tijek programa i preostalo vrijeme se zaustavljaju prije posljednjeg ispiranja. Na pokazivaču se prikazuje *Prekid prije štirkanja*.
- Otvorite vrata i dodajte sredstvo za štirkanje direktno u bubanj.
- Zatvorite vrata.
- Odaberite broj okretaja centrifuge i potvrdite ili
- pritisnite tipku *Start*.

Vanjsko doziranje

Perilica za rublje opremljena je adapterom za vanjske sustave doziranja. Može se priključiti do šest crijeva za doziranje. Vanjskim pumpama za doziranje upravlja se pomoću releja u perilici. Releji se uvijek uključuju na 2 minute.

Za električno upravljanje pumpama za doziranje potrebna je odvojena priključna kutija koju mora instalirati osoblje Miele specijalizirane prodavaonice ili Miele servis.

Releji se aktiviraju kako je prikazano na pregledu u uputama "Prva uporaba, pregled programa i postavke". Spremnike za doziranje treba napuniti odgovarajućim sredstvima za pranje ili dodatnim sredstvima u navedenom redoslijedu.

Senzor praznog spremnika

Kada je aktiviran *Senzor praznog spremnika* (pogledajte upute "Prva uporaba, pregled programa, postavke", poglavlje "Izbornik Postavke/Razina korisnika") na pokazivaču perilice pojavljuje se poruka kada su vanjski spremnici tekućeg sredstva za pranje prazni.

Ako je neki od spremnika prazan, prije početka programa ili tijekom programa pojavljuje se poruka:

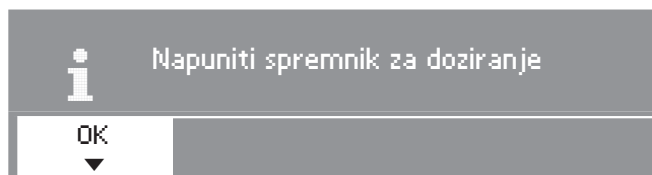

Već pokrenuti program nastavlja se do kraja.

- Pritisnite tipku za direktni odabir za brisanje poruke na pokazivaču i napunite spremnik.

Sredstvo za pranje

Kod **Programa za dezinfekciju** pojavljuje se:

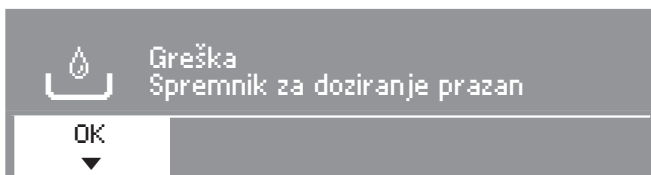

Program se prekida.

- Pritisnite tipku za direktni odabir za brisanje poruke na pokazivaču i napunite spremnik.
- Ponovno pokrenite program.

 Kod programa za dezinfekciju se može pretpostaviti da **nije** došlo do dezinfekcije. Ponovno pokrenite program.

 Isključite uređaj iz napajanja.

Čišćenje perilice

 Nemojte upotrebljavati sredstva koja sadrže otapala, abrazivna sredstva, univerzalna ili sredstva za čišćenje stakla! Ona mogu oštetiti plastične površine i druge dijelove.

Kućište i upravljačka ploča

- Očistite kućište i upravljačku ploču vlažnom krpom s blagim sredstvom za čišćenje ili sapunicom.
- Dijelove uređaja od plemenitog čelika očistite prikladnim sredstvom za čišćenje plemenitog čelika.

 Ni u kom slučaju nemojte prskati perilicu vodom iz crijeva.

Čišćenje bubnja, spremnika za lužinu i sustava za odvod vode

Po potrebi možete očistiti bubanj, spremnik za lužinu i sustav za odvod vode.

- Pokrenite program *Čišćenje perilice*.
- Nakon završetka programa provjerite unutrašnjost bubnja i izvadite eventualna preostala gruba zaprljanja.

Kod češće uporabe programa za dezinfekciju trebali biste redovito provoditi program *Čišćenje perilice*. Kod češće uporabe programa za dezinfekciju trebali biste redovito provoditi program *Čišćenje perilice*.

Čišćenje i održavanje

Čišćenje ladice za doziranje

Redovito uklanjajte eventualne ostatke sredstva za pranje.

S unutrašnje strane maske ladice za doziranje nalazi se žuti otvarač.

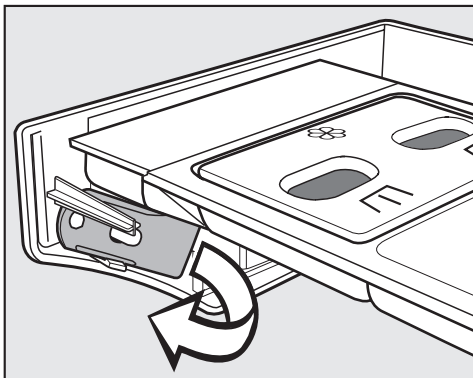

- Skinite otvarač.

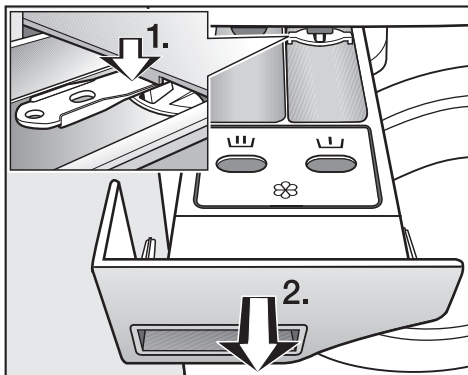

- Izvucite ladicu za doziranje do ruba.
- 1. Blokadu za izvlačenje pritisnite s otvaračem prema dolje.
- 2. Izvadite ladicu za doziranje.
- Očistite ladicu za doziranje toplom vodom.

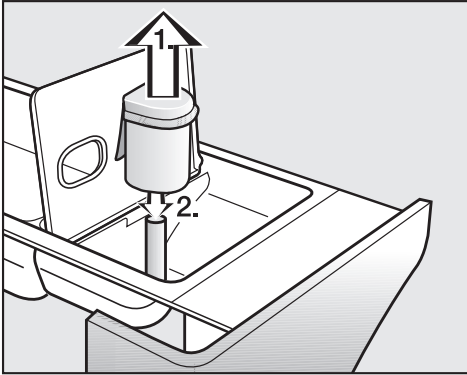

■ Očistite usisnu cjevčicu.

1. Izvucite usisnu cjevčicu iz pretinca  i operite tekućom toplom vodom. Također očistite otvor na koji se stavlja usisna cjevčica.
2. Vratite usisnu cjevčicu na mjesto.

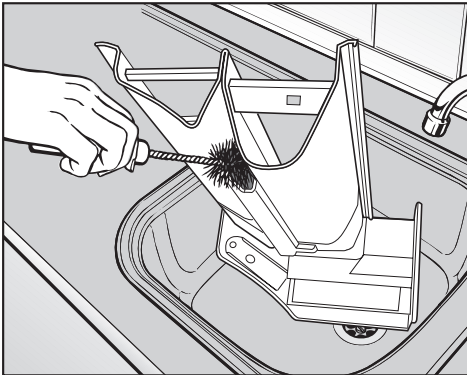

■ Toplom vodom i četkom očistite kanal za prolaz omekšivača.

Posebno temeljito očistite usisnu cjevčicu i kanal za prolaz omekšivača nakon višekratne uporabe tekuće štirke. Tekuća štirka uzrokuje sljepljivanje.

Čišćenje ležišta ladice za doziranje

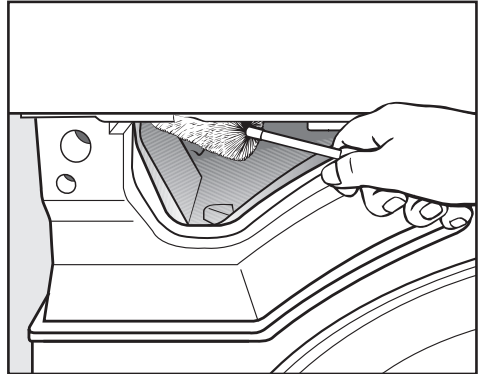

■ Pomoću četke za boce uklonite ostatke sredstava za pranje i naslage kamenca s sapnica u ležištu ladice za doziranje.

Čišćenje i održavanje

Čišćenje sita na dovodu vode

Ovaj uređaj ima sito za zaštitu dovodnih ventila.

To biste sito trebali provjeravati svakih 6 mjeseci. Ako su prekidi u dovodu vode česti, potrebno je to učiniti češće.

Čišćenje sita u dovodnim crijevima

- Zatvorite slavinu za vodu.
- Odvrnite dovodno crijevo sa slavine.

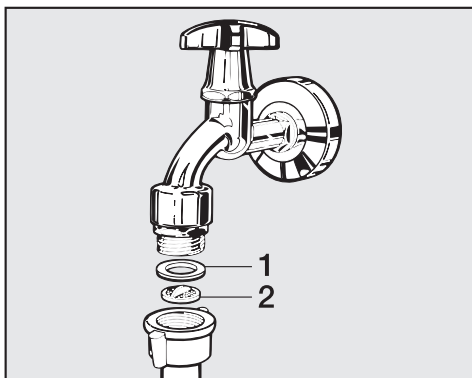

- Izvucite gumenu brtvu **1** iz priključne matice.
- Prečku na plastičnom situ **2** prihvatite pomoću kombiniranih ili šiljastih kliješta i izvucite sito.
- Očistite plastično sito.
- Sastavljanje se vrši obrnutim redoslijedom.

Čvrsto zavrtnite priključnu maticu na slavinu i otvorite slavinu. Ako voda curi, još malo zategnite maticu.

Čišćenje sita u priključku dovodnih ventila

- Oprezno kliještima odvrnite rebrastu plastičnu maticu s priključka.

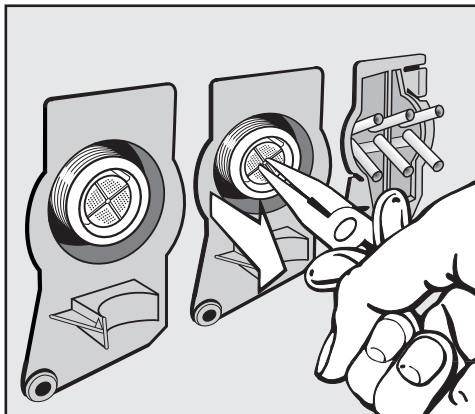

- Odvrnite i izvadite sito držeći ga šiljastim kliještima za prečku te ga očistite. Ponovna ugradnja odvija se obrnutim redoslijedom.

Sita za zaštitu od zaprljanja **morate** ponovno ugraditi nakon čišćenja.

Što učiniti ako . . .

Većinu smetnji i grešaka koje se mogu pojaviti u svakodnevnoj uporabi možete ukloniti sami. U većini slučajeva tako ćete uštedjeti novac i vrijeme jer ne morate pozivati servis.





Sljedeće tablice pomoći će Vam u otkrivanju uzroka smetnji ili pogreški i pronalaženju njihovog rješenja. Pri tome imajte na umu:

 Popravke električnih uređaja smije izvršiti samo stručno ovlašteno osoblje. Zbog nestručnih popravaka mogu nastati velike opasnosti za korisnika.

Program pranja se ne može pokrenuti

Problem	Mogući uzrok	Rješenje
Pokazivač je zatamnjen.	Perilica nema napajanja.	Provjerite sljedeće: <ul style="list-style-type: none">– je li perilica priključena na struju.– je li osigurač instalacije zgrade u redu.
Kod odabira programa Centrifugiranje program se ne pokreće.	Nije izvršena prva uporaba.	Pokrenite program <i>Šareno rublje 60°C</i> na način opisan u poglavlju "Prva uporaba" u uputama "Prva uporaba, pregled programa, postavke".
Pokazivač je taman, a osvjetljenje tipke Start polagano treperi.	Pokazivač se automatski isključuje radi uštede energije (pripravno stanje).	Pritisnite tipku za direktni odabir. Pripravno stanje se prekida.

Pomoć pri smetnjama

Na pokazivaču se prikazuje poruka greške		
Poruka na pokazivaču	Uzrok	Rješenje ❶
 <p>Greška na dovodu vode Otvorite dovodnu slavinu i provjerite dovodno crijevo..</p>	Dovod vode je zatvoren ili otežan.	<p>Provjerite sljedeće:</p> <ul style="list-style-type: none"> – je li slavina za vodu dokraja otvorena. – je li dovodno crijevo presavijeno.
	je li tlak vode prenizak.	– Uključite postavku <i>Manji tlak vode</i> (izbornik <i>Postavke/Razina korisnika.</i>)
 <p>Tehnička greška</p>	Došlo je do kvara.	Još jednom pokrenite program. Ako se ponovo prikaže poruka greške, obratite se servisu.
 <p>Greška. Temperatura dezinfekcije nije bila dosegnuta.</p>	Za vrijeme programa dezinfekcije nije postignuta potrebna temperatura.	Perilica nije propisno provela dezinfekciju. Ponovno pokrenite program.
 <p>Greška na odvodu vode Očistite odvodni sustav.</p>	Odvod vode je blokiran ili otežan.	Kod uređaja s pumpom za lužinu: očistite filter za lužinu i sustav za odvod. Kod uređaja s odvodnim ventilom: nazovite servis.
 <p>Napunite dozirnu posudu ili Greška, dozirna posuda je prazna</p>	Jedan od spremnika za sredstvo za pranje za vanjsko doziranje je prazan.	Pogledajte odlomak "Senzor praznog spremnika" u poglavlju "Sredstvo za pranje".

❶ Za isključivanje poruke greške pritisnite multifunkcionalni regulator.

Općeniti problemi s perilicom		
Problem	Uzrok	Rješenje
Perilica nije mirna za vrijeme centrifugiranja.	Nožice uređaja nisu pravilno podešene i učvršćene protumaticama.	Poravnajte perilicu tako da stoji stabilno i učvrstite nožice protumaticama.
Čuju se neobični zvukovi rada pumpe.	Nije kvar! Zvuk usisavanja na početku i kraju ispušavanja je normalan.	
U ladici za doziranje sredstva za pranje zaostaju veće količine ostataka sredstva za pranje.	Tlak vode nije dostatan.	<ul style="list-style-type: none"> – Očistite sita na dovodu vode. – Po potrebi odaberite dodatnu funkciju <i>Voda plus</i>.
	Praškasto sredstvo za pranje kod dodavanja omekšivača vode sklono je sljepljivanju.	Očistite ladicu za doziranje i ubuduće prvo dodajte sredstvo za pranje, a zatim omekšivač vode.
Omekšivač nije potpuno ispran iz pretinca ili u pretincu ☼ ostaje veća količina vode.	Usisna cijev nije pravilno postavljena ili je začepljena.	Očistite usisnu cijev prema opisu u poglavlju "Čišćenje i održavanje", odlomak "Čišćenje ladice za doziranje sredstava za pranje".
Tekst na pokazivaču je na stranom jeziku.	U izborniku "Postavke 🏠" "Jezik 🗣️" odabran je drugi jezik.	Odaberite željeni jezik. Pratite zastavicu kao orijentaciju.

Pomoć pri smetnjama

Nezadovoljavajući rezultati pranja		
Problem	Uzrok	Rješenje
Rublje oprano tekućim sredstvom za pranje nije čisto.	Tekuća sredstva za pranje ne sadrže izbjeljivače. Mrlje od voća, kave ili čaja ne mogu se ukloniti.	<ul style="list-style-type: none">– Upotrijebite praškasto sredstvo za pranje s izbjeljivačem.– Stavite sol za mrlje u pretinac , a tekuće sredstvo za pranje u kuglu za doziranje.– Nikada nemojte zajedno stavljati tekuće sredstvo za pranje i sol za mrlje u pretinac ladice za doziranje.
Na opranom rublju vide se sivi elastični ostaci (masne nakupine).	Dozirana je premala količina sredstva za pranje. Rublje je bilo jako zaprljano masnoćom (ulje, masti).	<ul style="list-style-type: none">– Uбудuće dodajte veću količinu sredstva za pranje za ista zaprljanja ili upotrijebite tekuće sredstvo za pranje.– Prije sljedećeg pranja pokrenite program na 60°C s tekućim sredstvom za pranje i bez rublja.
Na opranom tamnom rublju vide se bijeli ostaci koji izgledaju kao ostaci sredstva za pranje.	Sredstvo za pranje sadrži sastojke koji nisu topivi u vodi (zeolite - za omekšavanje vode). Oni su se nataložili na rublju.	<ul style="list-style-type: none">– Pokušajte ostatke ukloniti četkom nakon sušenja.– Uбудuće perite tamno rublje sredstvima za pranje bez zeolita. Tekuća sredstva za pranje obično ne sadrže zeolite.
Rublje s posebno jakim masnim zaprljanjima nije sasvim čisto.	<ul style="list-style-type: none">– Odaberite program s pretpranjem. Pretpranje izvršite s tekućim sredstvom za pranje.– Za glavno pranje i nadalje upotrebljavajte uobičajeno praškasto sredstvo za pranje. <p>Za jako zaprljanu radnu odjeću za glavno se pranje preporuča posebno, namjensko sredstvo za pranje. Informirajte se o tome u prodavaonici sredstva za pranje i čišćenje.</p>	

Vrata se ne mogu otvoriti

Mogući uzrok	Rješenje
Vrata su zaključana nakon prekida programa pranja.	Radi zaštite od opekotina, vrata se ne mogu otvoriti ako je temperatura viša od 50°C. Pričekajte da se uređaj ohladi.
Vrata se nakon pranja ne mogu otvoriti.	Pritisnite ručku, isključite uređaj i ponovno ga uključite. Potom još jednom povucite ručku.
U bubnju se još nalazi voda i perilica je ne može ispumpati.	Provjerite je li sustav za odvod vode začepljen. Očistite sustav za odvod prema opisu u sljedećem odlomku.
Osigurač ručke je iskočio.	Iskakanjem ručke izbjegavaju se oštećenja. Jako pritisnite ručku tako da jasno čujete kako je osigurač ponovo uskočio na svoje mjesto.

Nastavak programa nakon prekida napajanja

Mogući uzrok	Rješenje
Prekid napajanja	Potvrdite poruku na pokazivaču pomoću tipke za izravni odabir <input type="checkbox"/> i zatim pritisnite tipku <i>Start</i> . Program se ponovno pokreće u skladu s pohranjenim statusom.
Perilica je isključena i ponovno uključena pomoću tipke za uključivanje/isključivanje.	

Pomoć pri smetnjama

Isključivanje vršnog opterećenja

Kod aktiviranja funkcije vršnog opterećenja isključuje se grijanje i provodi se zaustavljanje programa. Na pokazivaču se pojavljuje sljedeća obavijest:

Rublje za iskuh.	60°C	1100 okr/min
Pranje		0:43 h
Vršno opterećenje		

Nakon završetka funkcije vršnog opterećenja program se automatski nastavlja kao i prije.

Prikaz servisnog intervala

Ako se nakon uključivanja na uređaju prikaže sljedeća dojava, servis mora izvršiti servisiranje ili se mora provesti godišnje ispitivanje prema pravilima o sigurnosti na radu.

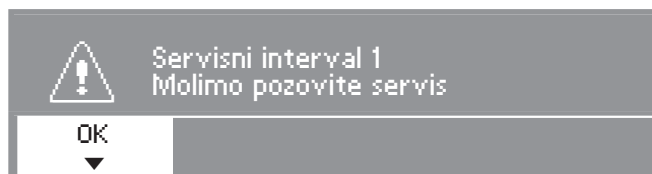

Početni izbornik ponovno se prikazuje nakon pritiska na tipku za direktan odabir ili nakon oko 5 sekundi.

Otvaranje vrata kod začepljenja odvoda i/ili prekida napajanja

 Isključite uređaj iz napajanja.

S unutrašnje strane maske ladice za doziranje nalazi se otvarač za poklopac sustava za odvod vode.

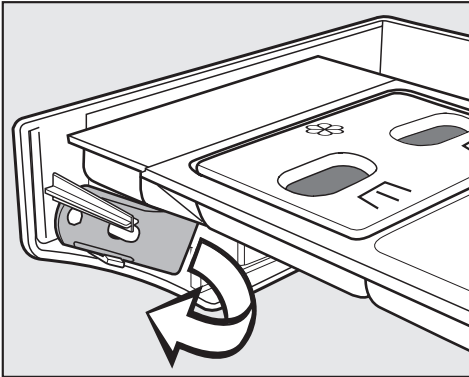

■ Skinite otvarač.

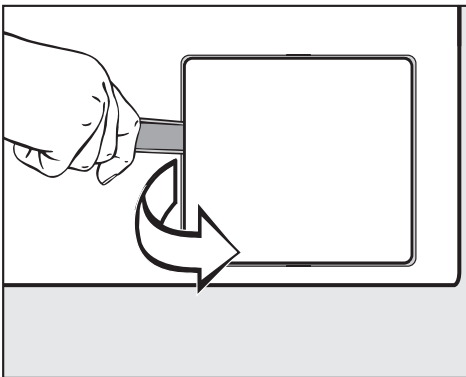

■ Otvorite poklopac sustava za odvod vode.

Pustite da voda isteče...

Ako je odvod začepljen, u perilici se može nalaziti veća količina vode (**do 35 l**).

 Oprez: Postoji opasnost od opekotina ako je kratko prije bilo u tijeku pranje na visokoj temperaturi!

... kod izvedbi s filtrom za lužinu

■ Postavite posudu ispod poklopca.

Nemojte do kraja odvrnuti filtar za lužinu.

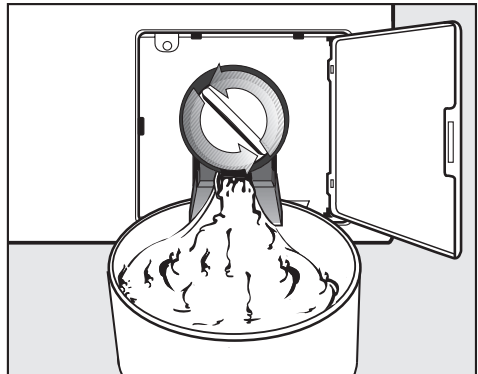

■ Odvrnite filtar za lužinu dok voda ne počne istjecati.

Prekidanje istjecanja vode:

■ Ponovno zavrnite filtar za lužinu.

Pomoć pri smetnjama

Kad voda više ne istječe:

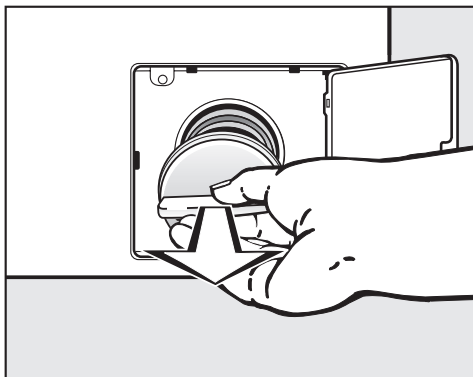

- Do kraja odvrnite filtar za lužinu.

Čišćenje sustava za odvodnju

- Temeljito očistite filtar.

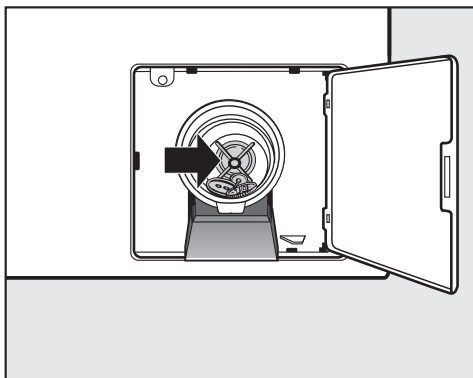

- Provjerite okreće li se rotor pumpe neometano i po potrebi uklonite strane predmete (gumbe, kovanice i sl.) te očistite unutrašnjost.
- Ponovno umetnite filtar za lužinu i čvrsto ga zavrnite.

 Ako se filtar za lužinu na vratu ne mjesto i ne zavrne čvrsto, iz perilice će istjecati voda.

... kod izvedbe s odvodnim ventilom

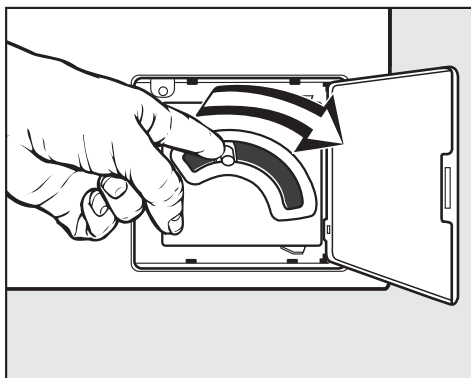

- Pritisnite polugu za otključavanje prema dolje i držite ju dok voda ne prestane istjecati.

Otvaranje vrata

 Uvjerite se da bubanj miruje prije vađenja rublja. Posezanje u bubanj koji se okreće može uzrokovati ozbiljne ozljede.

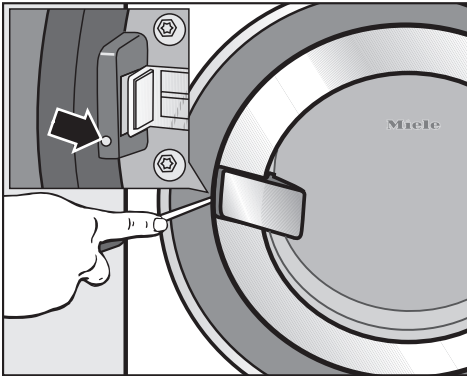

- Odgovarajući odvijač (dimenzije vrha oko 4 mm) gurnite u otvor pored brave vrata tako da vrh odvijača uđe u utor. Vrata će se otključati laganim okretom odvijača u smjeru obrnutom od smjera kretanja kazaljki na satu.
- Vrata otvorite ručkom.

 Vrata nikada ne otvarajte na silu.

Servis

Popravci

U slučaju problema koje ne možete sami riješiti, molimo kontaktirajte:

- Miele specijaliziranu prodavaonicu ili
- Miele servis.

Servisu je potreban model i broj Vaše perilice.

Oba podatka možete pronaći na natpisnoj pločici vidljivoj kad se otvore vrata, iznad stakla na vratima.

Optičko sučelje PC

Optičko sučelje **PC** služi servisu kao ispitna i prijenosna točka.

Dodatni pribor

Za ovu perilicu možete nabaviti dodatni pribor preko Miele specijalizirane trgovine ili Miele servisa.

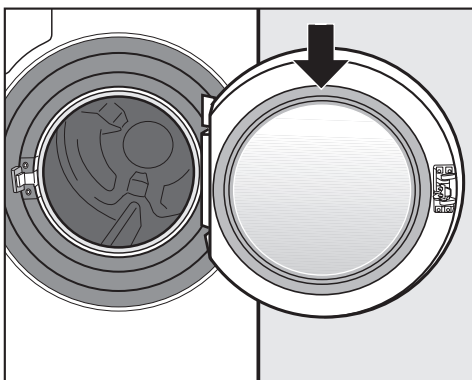

Prednja strana

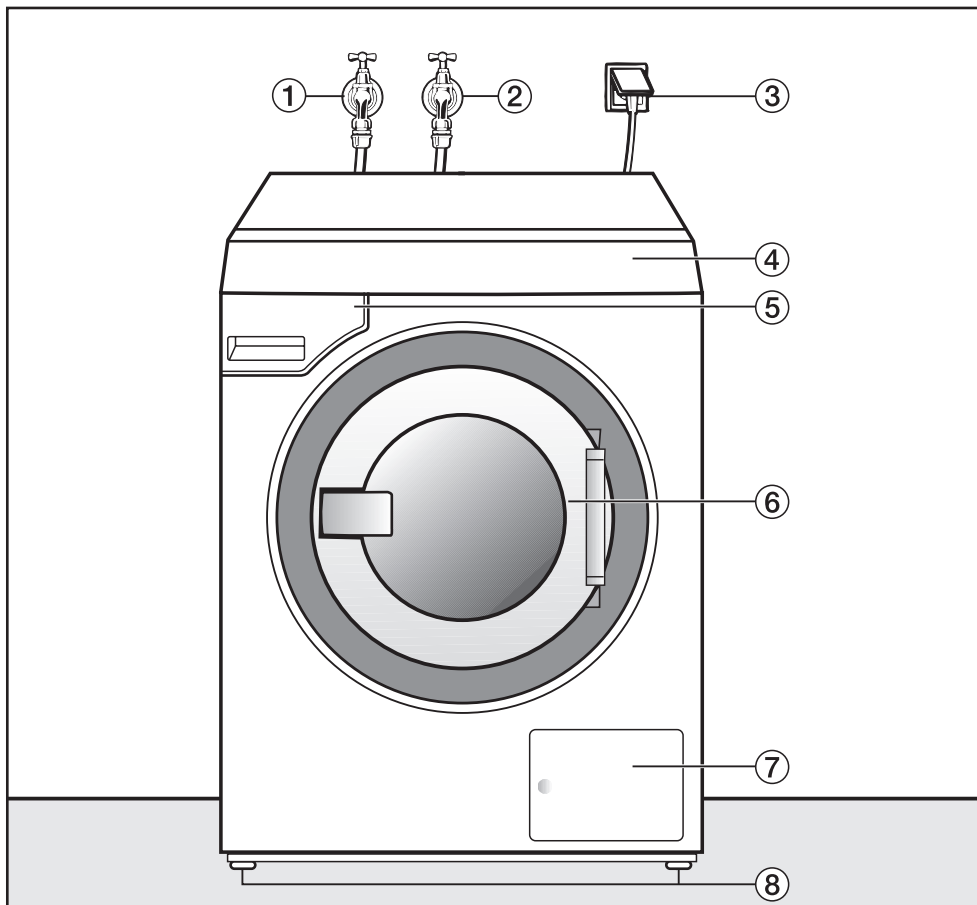

① Dovodno crijevo za hladnu vodu

② Dovodno crijevo za toplu vodu

③ Električni priključak

④ Upravljačka ploča

⑤ Ladica za doziranje sredstava za pranje

⑥ Vrata s ručkom

⑦ Poklopac filtra za lužinu, pumpe za lužinu, odnosno odvodnog ventila

⑧ Nožice podesive po visini

Postavljanje i priključivanje

Stražnja strana

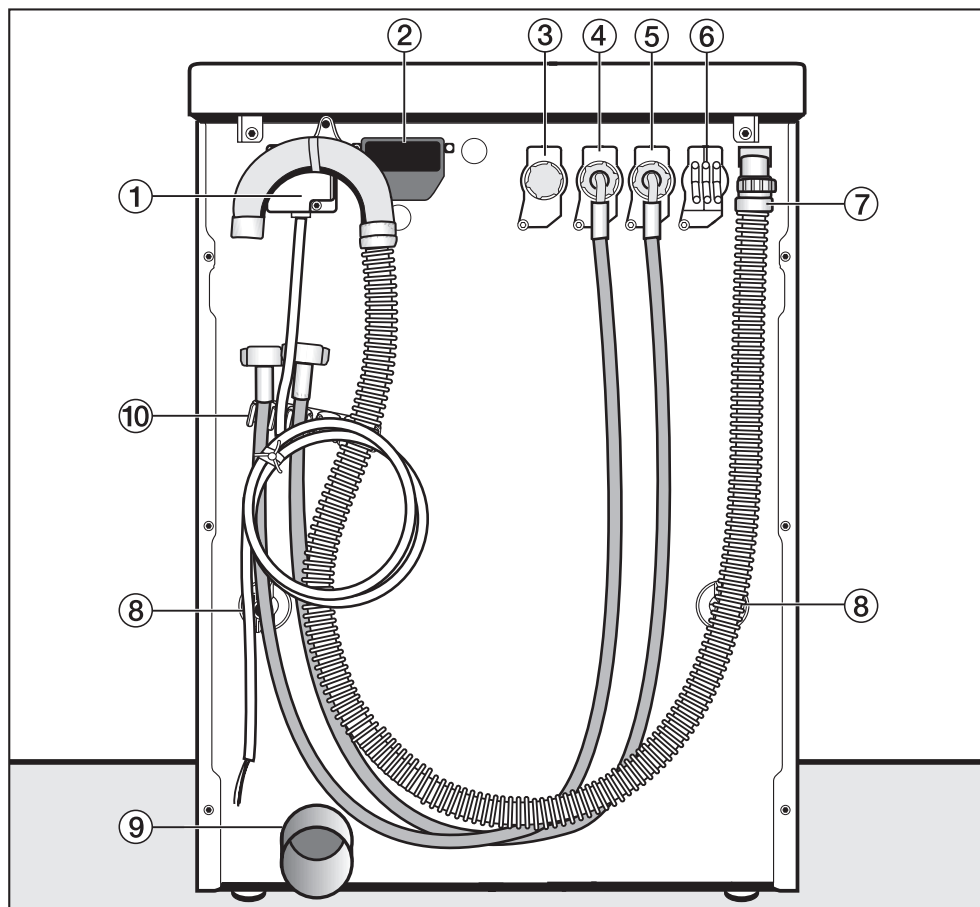

① Kabel za električni priključak

② Otvor za komunikacijski modul

③ Ventil za industrijsku vodu

④ Dovodno crijevo (topla voda)

⑤ Dovodno crijevo (hladna voda)

⑥ Adapter za vanjsko doziranje

⑦ Odvodno crijevo kod uređaja s pumpom za odvod

⑧ Transportna osiguranja

⑨ Odvodna cijev kod uređaja s odvodnim ventilom

⑩ Držač za dovodna crijeva i odvodno crijevo

Postavljanje i priključivanje

Bočna strana

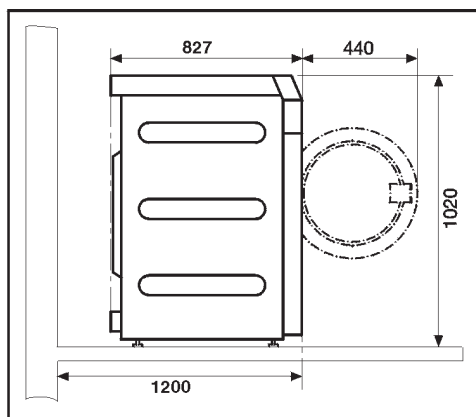

Postavljanje perilice

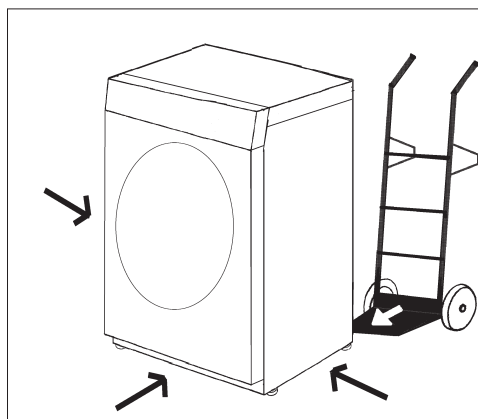

Gornja strana

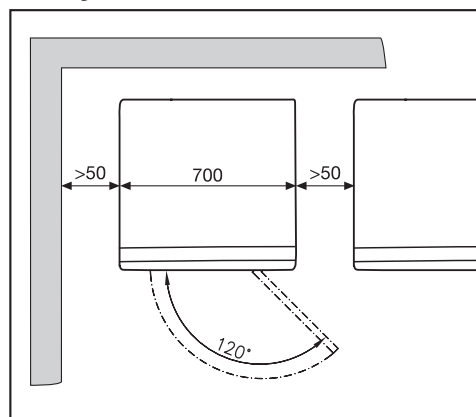

- Transportirajte perilicu do mjesta postavljanja.

⚠ Prilikom transporta perilice pazite na njezinu stabilnost.

⚠ Kada podižete uređaj **ne** radite to primivši vrata uređaja.

⚠ Perilica se ne smije postavljati ispod radne ploče.

Postavljanje i priključivanje

Postavljanje na povišeno postolje

Moguće je postavljanje na čelično postolje*, otvoreno ili zatvoreno, kao i na betonsko povišeno postolje.

 Kod postavljanja na povišeno postolje na licu mjesta perilica se **mora** osigurati držačima. U suprotnom postoji opasnost da perilica tijekom centrifugiranja padne s postolja.

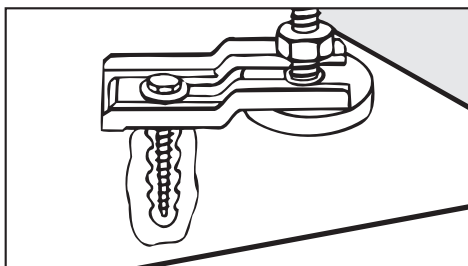

- Učvrstite obje prednje nožice perilice priloženim držačima.
- Pridržavajte se priloženih uputa za ugradnju.

Uređaj za naplatu

Perilica se može opremiti sustavom za samonaplatu.

Potrebne postavke za sustav naplate mogu se odabrati tijekom prvog puštanja u pogon, a može ih podesiti i servis ili osoblje Miele specijalizirane prodavaonice.

Redovito ispraznite kovanice/žetone iz sustava naplate. U protivnom dolazi do zastoja u radu uređaja!

*Dijelovi se mogu nabaviti u Miele prodavaonicama ili Miele servisu.

Površina za postavljanje

⚠ Ne postavljajte uređaj u neposrednu blizinu ili direktno iznad otvorenih podnih odvoda ili otvorenih žlijebova za odvod vode. Vлага koja prodire može uzrokovati oštećenja električnih komponenti.

⚠ Nožice i površina za postavljanje moraju biti suhi jer u suprotnom postoji mogućnost od pomicanja tijekom centrifugiranja.

Za postavljanje je najbolja betonska ploča. Perilica postavljena na pod od drvenih greda ili sličnih "mekih" materijala često se kod centrifugiranja može pomicati.

- Perilicu postavite okomito i stabilno.
- Nemojte postavljati perilicu na mekane podne obloge jer bi tijekom centrifugiranja moglo doći do vibracija.

Kod postavljanja na podnu ploču od drvenih greda:

- Postavite perilicu na šperploču (najmanjih dimenzija 69x87x3 cm). Ploča treba biti vijcima spojena na što veći broj greda, ne samo na podne daske.

Ako je moguće, postavite uređaj u kut prostorije. Tamo je stabilnost svakog poda najveća.

Uklanjanje transportnog osiguranja

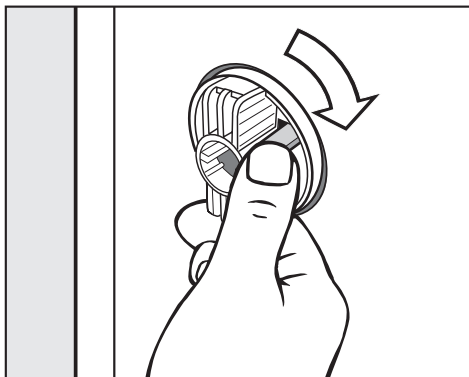

- Otpustite kukicu i zakrenite lijevu šipku transportnog osiguranja u smjeru kretanja kazaljki na satu za 90°.

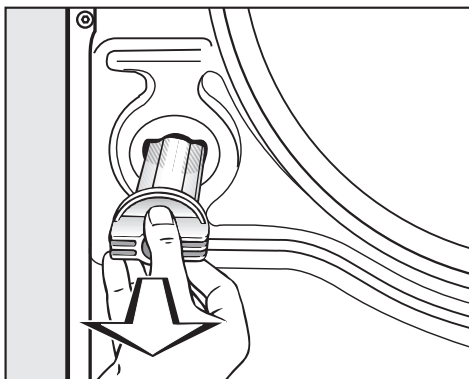

- Izvucite šipku transportnog osiguranja.

Postavljanje i priključivanje

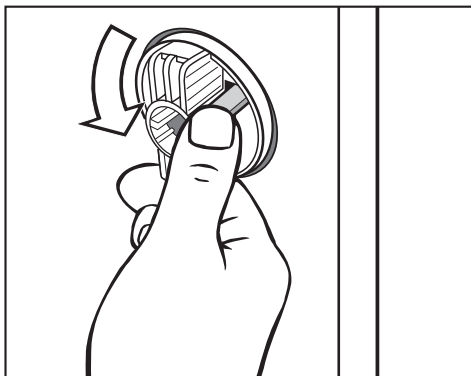

- Otpustite kukicu i zakrenite desnu šipku transportnog osiguranja u smjeru suprotnom kazaljka na satu za 90°.

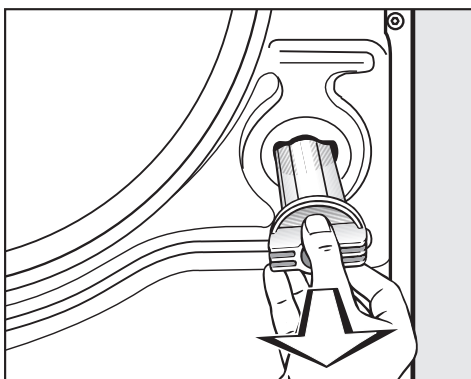

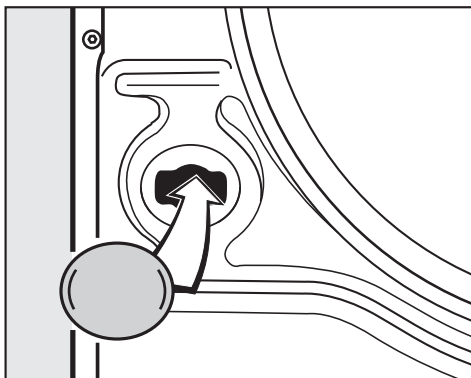

- Izvucite šipku transportnog osiguranja.

 Zatvorite otvore nakon vađenja transportnog osiguranja! Ako ih ne zatvorite, postoji opasnost od ozljeda.



- Zatvorite rupe priloženim čepovima.

 Perilica se ne smije transportirati bez transportnog osiguranja. Sačuvajte transportno osiguranje, jer se mora ponovno ugraditi u perilicu prije transporta (npr. pri selidbi).

 Prilikom transporta uređaja pazite na njegovu stabilnost.

Ugradnja transportnog osiguranja

Ugradnja transportnog osiguranja vrši se obrnutim redoslijedom.

Izravnavanje

Nožice i površina za postavljanje moraju biti suhi jer u suprotnom postoji mogućnost od pomicanja tijekom centrifugiranja.

 Perilica mora stajati okomito i ravnomjerno na sve četiri nožice kako bi se osigurao pravilan rad.

Nepravilno postavljanje povećava potrošnju vode i energije, a perilica se može i pomicati.

Odvrtanje i fiksiranje nožica

Izravnavanje perilice vrši se pomoću četiri navojne nožice. Pri isporuci su sve četiri nožice zavrnutе.

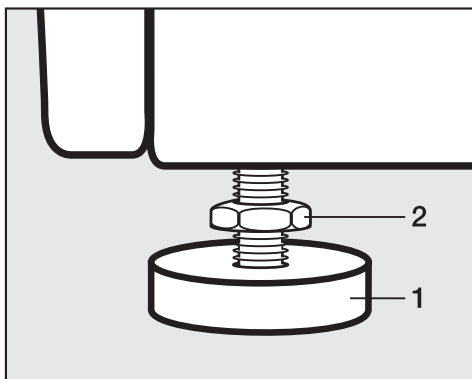

- Priloženim ključem zakrenite protumaticu **2** u smjeru kazaljki na satu. Odvrtite protumaticu **2** zajedno s nožicom **1**.

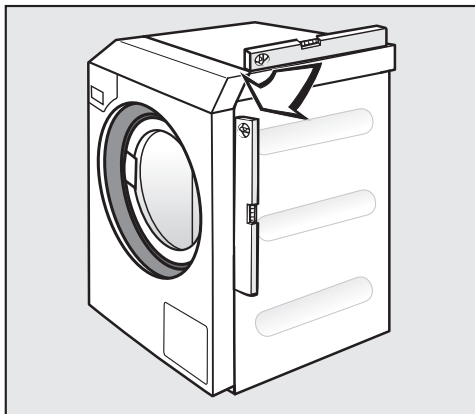

- Pomoću libele provjerite stoji li perilica okomito.
- Pridržavajte nožicu **1** pomoću cijevnih klijesta. Čvrsto zavrtnite protumaticu **2** prema kućištu pomoću ključa.

 Sve četiri protumatice moraju biti čvrsto zavrnutе prema kućištu. Također provjerite i nožice koje nisu odvrtane pri izravnavanju. U suprotnom postoji opasnost od pomicanja perilice.

Postavljanje i priključivanje

Priključak na vodu

Priključak na hladnu vodu

Perilica se smije priključiti na dovod pitke vode bez nepovratnog ventila jer je izrađena prema važećim DIN normama.

Tlak vode mora iznositi najmanje 100 kPa i ne smije biti viši od 1.000 kPa. Ako je tlak viši od 1.000 kPa, mora se ugraditi redukcijski ventil.

Za priključenje je potrebna slavina s navojem 3/4". Ako nije na raspolaganju, perilicu smije na dovod pitke vode spojiti isključivo ovlaštenu vodoinstalater.

 Priključna navojna matica je pod tlakom vodovodne instalacije. Zato nepropusnost provjerite tako da polako otvorite slavinu. Po potrebi ispravite položaj brtve ili navoja.

Dovodno crijevo (hladna voda - plave pruge) **nije** predviđeno za priključenje na dovod tople vode.

Održavanje

Ako je potrebna zamjena dovodnog crijeva, upotrijebite isključivo originalno crijevo Miele koje ima tlak pucanja preko 7.000 kPa.

Ne smijete ukloniti niti jedno sito za zaštitu od zaprljanja - niti ono na slobodnom dijelu dovodnog crijeva, a niti drugo u uvodnom nastavku dovodnog ventila - jer su nužna za zaštitu dovodnog ventila.

Pribor-produžno crijevo

Kao dodatni pribor mogu se nabaviti crijeva duljine 2,5 m ili 4,0 m preko Miele specijalizirane prodavaonice ili servisa.

Priključak na toplu vodu

Kako bi kod rada s toplom vodom potrošnja električne energije bila što manja, uređaj treba priključiti na prstenasti vod tople vode. Temperatura tople vode na zapornoj slavini ne smije prijeći 70°C.

Tzv. "zrakasti vodovi" (pojedinačni vodovi do generatora za toplu vodu) kod nekontinuirane uporabe uzrokuju rashlađivanje vode koja se nalazi u cjevovodu. Tada za zagrijavanje lužine treba utrošiti više električne energije. Za priključak na toplu vodu vrijede isti uvjeti kao i za priključak na hladnu vodu.

Dovodno crijevo (toplo - crvene pruge) priključuje se na slavinu.

Iz funkcionalnih razloga nije moguće priključivanje uređaja samo na cjevovod tople vode.

Ako perilica nije instalirana za rad s toplom vodom, na odgovarajući način treba prilagoditi postavke *Voda za glavno pranje*, *Voda za pretpranje* i *Voda za ispiranje*, a dovodno crijevo (toplo) treba skinuti:

- U izborniku *Postavke/Razina korisnika* odaberite opciju *hladno*.

Trajanje programa se može produžiti.

- Odvrnite dovodno crijevo (toplo - crvene pruge).
- Pričvrstite isporučeni slijepi poklopac.

Priključak industrijske vode

Perilica je pripremljena za rad s industrijskom vodom.

- Otpustite slijepi poklopac s ventila za industrijsku vodu.
- Pričvrstite dodatno dovodno crijevo.

Postavke *Voda za glavno pranje* i *Voda za ispiranje* moraju se podesiti.

- U izborniku *Postavke/Razina korisnika* odaberite opciju *Industrijska voda*.

Priključak za vruću vodu

Moguće je priključivanje perilice na vod vruće vode temperature od 70°C do maksimalno 85°C. Za to je potrebno specijalno dovodno crijevo. Osim toga, perilicu mora reprogramirati Miele servis ili osoblje specijalizirane prodavaonice.

Postavljanje i priključivanje

Odvod vode

Odvodni ventil

Pražnjenje uređaja odvija se preko odvodnog ventila kojeg pokreće motor. Perilica se preko standardnog kutnog nastavka DN 70 može priključiti na podni odvod na mjestu postavljanja (kanalizacijski slivnik sa zaštitom od neugodnih mirisa).

Odvodna pumpa

Lužina se ispuškava pomoću odvodne pumpe visine pumpanja 1 m. Kako se ne bi ometao odvod vode, crijevo mora biti postavljeno bez prijeloma. Koljeno na završetku crijeva može se zakretati ili skinuti po potrebi.

Mogućnosti odvoda vode:

1. Spajanje na plastičnu odvodnu cijev s gumenom brtvom (sifon nije nužno potreban).
2. Spajanje na sifon umivaonika preko plastičnog nastavka.
3. Ispust u podni odvod.

Crijevo se po potrebi može produžiti do 5 m. Dodatni pribor može se nabaviti u Miele specijaliziranoj prodavaonici ili servisu.

Za visine pumpanja preko 1 m (do 1,6 m maksimalne visine pumpanja) u Miele specijaliziranoj prodavaonici ili servisu može se nabaviti zamjenska pumpa za lužinu.

Električni priključak

Perilica je opremljena priključnim kabelom bez utikača.

 Nazivna snaga i jačina osigurača navedeni su na natpisnoj pločici. Molimo usporedite podatke s natpisne pločice s onima električne mreže.

Priključak se smije izvršiti samo na električnu instalaciju izvedenu prema VDE 0100 ili prema nacionalnim i lokalnim propisima.

Priključak smije izvršiti samo električar.

Perilica se smije priključiti preko odgovarajućeg utičnog spoja.

Kod fiksnog priključenja mora se instalirati uređaj koji razdvaja sve polove napajanja. Takav uređaj može biti sklopka s razmakom otvorenih kontakata od najmanje 3 mm. To su zaštitne sklopke, osigurači i zaštite (VDE 0660).

Utikač ili sklopka moraju biti dostupni u svakom trenutku.

 Ako uređaj treba odvojiti od napajanja, sklopka mora imati mogućnost blokiranja u isključenom položaju ili se mjesto prekida mora nadgledati u svakom trenutku.

Novu instalaciju priključka, promjene u instalaciji ili provjeru zaštitnog vodiča kao i utvrđivanje ispravnosti osigurača smije izvršiti samo ovlašteni električar.

Tehnički podatci

Visina	1020 mm
Širina	700 mm
Dubina	827 mm
Dubina s otvorenim vratima	1267 mm
Masa	148 kg
Maksimalno opterećenja poda za vrijeme rada	2750 N (oko 275 kg)
Zapremina	10,0 kg suhog rublja
Priključni napon	Pogledajte natpisnu pločicu
Priključna vrijednost	Pogledajte natpisnu pločicu
Osigurač	Pogledajte natpisnu pločicu
Razina emisije tlaka zvuka na radnom mjestu u skladu s normom EN ISO 11204/11203	< 70 dB re 20 µPa
Minimalan tlak vode	100 kPa (1 bar)
Maksimalan tlak vode	1.000 kPa (10bar)
Dužina dovodnog crijeva	1,55 m
Dužina priključnog kabela	1,80 m
Maks. visina pumpanja (pumpa za lužinu)	1,00 m
Primjenjive norme za sigurnost proizvoda	prema EN 10472, EN 60335
Dodijeljene ispitne oznake	Pogledajte natpisnu pločicu

Miele

Miele trgovina i servis d.o.o.
Buzinski prilaz 32
10 000 Zagreb
Telefon: 01 6689 000
Faks: 01 6689 090
Servis: 01 6689 010
E-mail: info@miele.hr
www.miele.hr

Izjava o sukladnosti dostupna je na stranici: www.miele.hr

Njemačka
Miele & Cie. KG
Carl-Miele-Straße 29
33332 Gütersloh